

ACCESSOIRES - INOX 304 L et 316 L

Câble inox extra souple



Ø
3
4
5
6
8
10

Cosse coeur

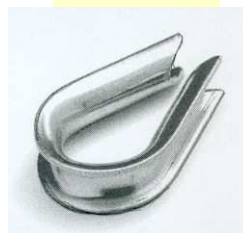

Ø câble	Réf.
3	COS3
4	COS4
5	COS5
6	COS6
8	COS8
10	COS10

Chappe à visser sur câble



Ø câble	Réf.
3	46362
4	46363
5	46364
6	46365
8	51544

Serre câble à pontet



Ø	Réf.
5	13972
6	13973
8	13974
10	13975
11	13976
13	13977

Ressorts inox pour portes



(compas à ressort)

Long.	Réf.
210	13860
260	51541

**Crochets de porte
laiton chromé**



Long.	Réf.
50	13882
75	13883
100	13884

Cadenas tout inox



Long. anse	Réf.
30	51747
40	51748

Cadenas LAITON



Anse normale	
Larg. anse	Réf.
30	27322
40	17578

Anse longue larg. 40	
Long. anse	Réf.
100	17580
150	17583

ACCESSOIRES - INOX

Maillon rapide

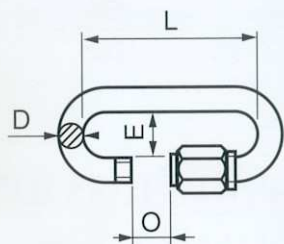

Ø D	L	E	O	Réf.
5	39,5	13	6,5	29744
6	45	14,5	7,5	29745
8	58	17,5	11	29746
10	69	20,5	12	29747
12	80,5	23,5	15	29748



Manilles inox forgé 316 - Droite



Ø	Charge rupture	CMU Kg	Réf.
4	600	250	29749
5	1000	400	29750
6	1400	550	29751
8	2500	1000	29752
10	4000	1500	29753
12	5500	2300	29754
16	10000	4200	29755

Manilles inox forgé 316 - Large



Ø	Charge rupture	CMU Kg	Réf.
5	1100	500	1262
6	1500	750	1263
8	2700	1250	1264
10	4000	1800	1264

Écrou à œil inox forgé 316



Ø fil	Ø œil	Trou	Réf.
6	13	M6	6333
8	17	M8	6344
10	22	M10	6355
12	27	M12	6366

Manilles inox forgé 316 - Lyre



Ø	Charge rupture	CMU Kg	Réf.
4	600	250	29766
5	1000	400	29767
6	1400	550	29768
8	2500	1000	29769
10	4000	1500	29770
12	5500	2300	29771
16	10000	4200	29772

Mousqueton forgé inox

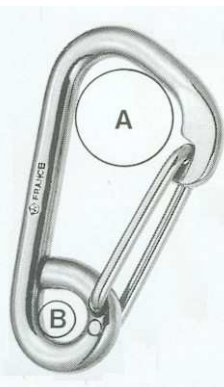

Ø	Long.	A mm	B mm	Charge rupture	CMU Kg	Réf.
6	60	11	7	800	500	2323
8	80	15	11	1800	1200	2325
10	100	18	13	2600	1650	2326
12	120	24	16	4500	1800	2327

Mousqueton inox

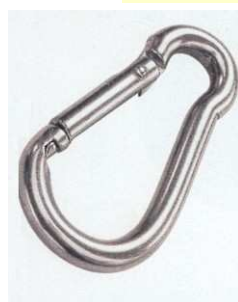

Ø	Long.	Charge rupture	CMU Kg	Réf.
5	50	570	250	29734
6	60	670	300	29735
7	70	750	350	29736
8	80	870	400	29737
10	100	1150	500	29738
12	120	1280	600	29739

Goupille bêta inox



Ø	Réf.
2	2GB2
3	2GB3
4	2GB4
5	2GB5

CHAÎNES

CHAÎNE STANDARD INOX 316



Ø	Dimension	Long.
2,5	14 x 5	25m
3	26 x 6	25m
4	32 x 8	25m
5	35 x 10	25m
6	42 x 12	10m
8	52 x 16	10m

CHAÎNE CALBRÉE INOX 316



Ø	Dimension	CMU Kg	Long.	Réf.
5	18,5 x 7	250	30m	
6	18,5 x 8	350	30m	QR-51631
8	24 x 10	630	30m	QR-51632
10	28 x 14	1000	30m	QR-51633

ÉLINGUES DE SAIGNÉE HOMOLOGUÉES

Élingues G.B. 1,5 T

Chaîne HR plus légère Ø 8 = 2000 Kg utiles
Livrées avec plaque de conformité

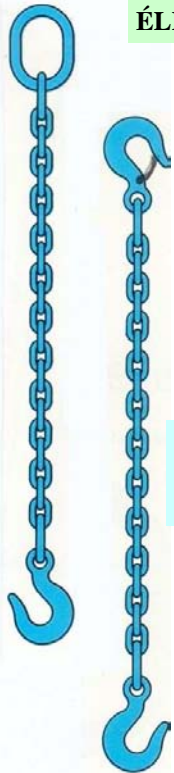

Crochet à œil avec linguet

Ø A mm	C mm	E mm	CMU Kg	Réf.
40	11	112	2000	COL8J

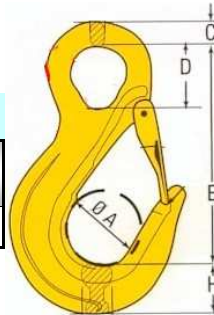

ELINGUES DE SAIGNÉE PORCS

Décrochage automatique



Chaîne HR acier Ø 8
2 Tonnes

NOUVEAU

Tout INOX, c'est possible
mais Ø plus gros

Anneau poire à chape

A mm	E mm	H mm	CMU Kg	Réf.
39	87	14	2000	A202JK

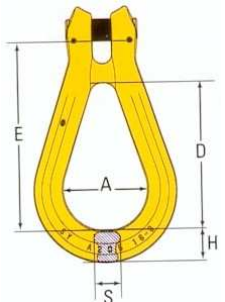

Maille de tête simple

Lo mm	La mm	D mm	CMU Kg	Réf.
100	60	13	1600	A301J

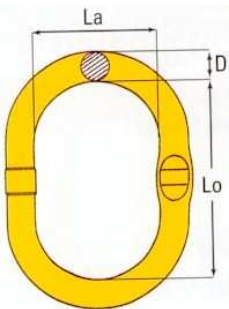

Crochet à émerillon avec linguet

Ø A mm	C mm	E mm	CMU Kg	Réf.
40	12	143	2000	CEL8J

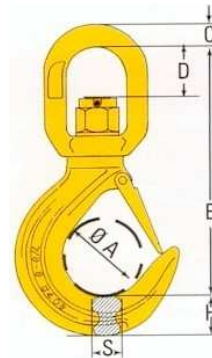

Crochet simple à chape avec linguet

Ø A mm	E mm	CMU Kg	Réf.
45	86	2000	CCL8JK

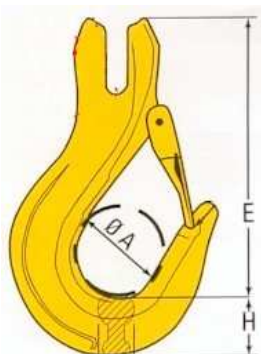

Maillon de jonction démontable

Ø A mm	d mm	E mm	CMU Kg	Réf.
20	11	28	2000	A1202JR

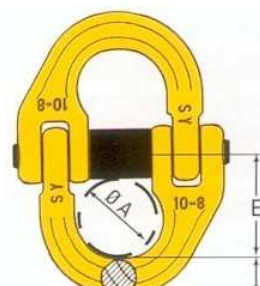

DIVERS INOX

FERMETURE A LEVIER INOX

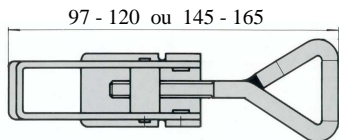

Mod.	Réf.
97-120	
145-165	

FERMETURE A LEVIER INOX

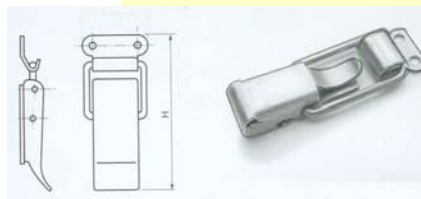

H	Réf.
56	2FL56
90	2FL90

VERROU INOX

Réf.
16-7-3835

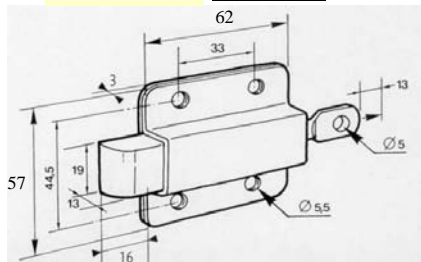

CHARNIERE A PIANO INOX

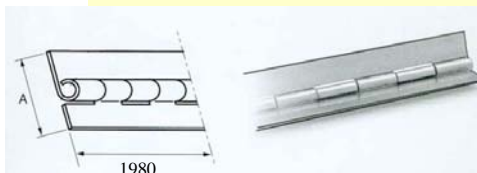

A	Réf.
20	2CP20
40	2CP40
50	2CP50

PAUMELLE A SOUDER

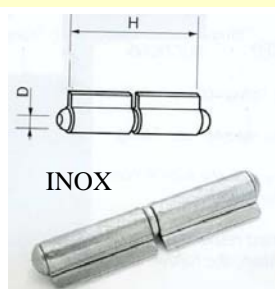

HD	Réf.
60 x 6	PAUM606
80 x 7	PAUM807
100 x 8	PAUM1008
100 x 11	PAUM10011
120 x 11	PAUM12011

CHARNIERE MATRICÉE DITE SNCF INOX 304

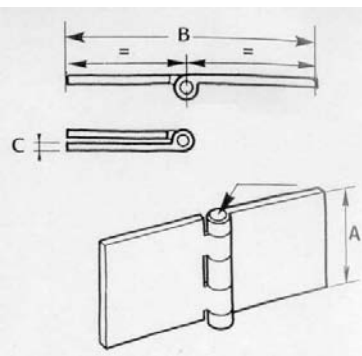

A	B	C	Réf.
60	120	5	72-1-3502

CHARNIERE MATRICÉE DÉBROCHABLE INOX 304

A	B	C	Réf.
50	50	3	72-7-3990

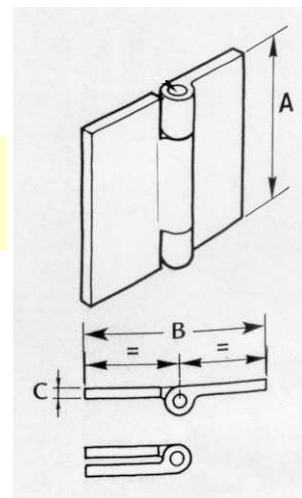

PETITE CHARNIERE NORMALISÉE INOX 304

A	B	C	Réf.
40	40	2	52-1-3679
60	60	2	52-1-3695
80	80	2,5	52-1-3865

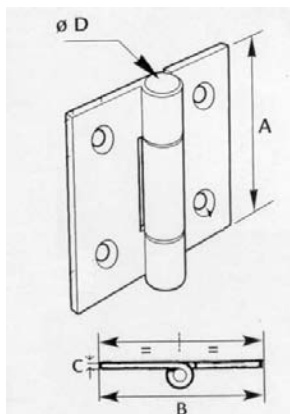

CRAPAUD TYPE BR - GALVA

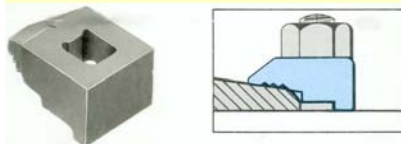

Ce crapaud peut s'adapter sur les poutrelles ou rails dont l'angle (de la face interne des ailes) se situe entre 5 et 8°. Finition électro-zinguée.

Boulons Ø 12 - 16 - 20

SUPPORT TYPE FL - GALVA

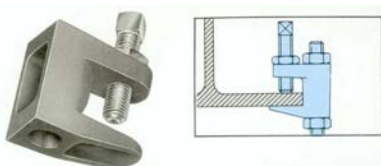

Suspente	Ep. Max. du fer	Charge kN	Réf.
M 8	17	1,1	FL1
M 10	19	2,4	FL2
M 12	23	3,1	FL3

Coefficient de sécurité : 4

Modèle inox : M 10, trou lisse

COLLIERS INOX + DIVERS

COLLIER DE SERRAGE "TORRO" le véritable

Bande pleine à bords relevés : NE COUPE PAS

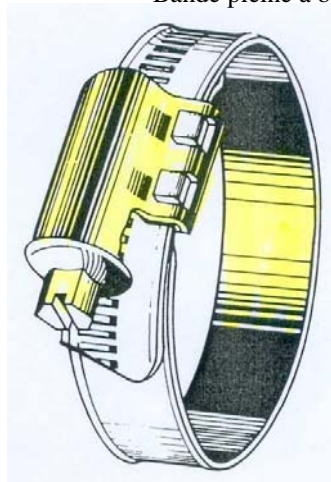

Ø serrage	Larg.	Cdt	Réf.
11-17	9	100	8824295
15-24	12	50	8824297
19-28	12	50	8824298
22-32	12	50	8824299
26-38	12	25	8824300
32-44	12	25	8824400
38-50	12	25	8824401

COLLIER A OREILLES INOX

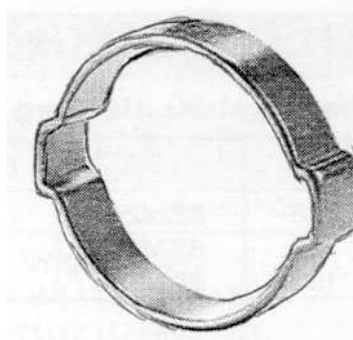

Ø serrage	Cdt	Réf.
11-13	100	64226
13-15	100	64227
14-17	100	64228
15-18	100	64229
17-20	100	64230
20-23	100	64231
22-25	100	64232

BAND - IT COLLIER BANDE INOX

COLLIERS BANDE INOX						
Largeur	Feuillard 30m		Boucles		Outil universel	
	Réf.		Réf.		Réf.	
3/8 " - 9,53mm	16528		16523		16530	
1/2 " - 12,70mm	16525		16520			
5/8 " - 15,87mm	16529		16524			
3/4 " - 19,05mm	16527		16522			



VÉRIN PIED INOX PATIN CAOUTCHOUC ou PEHD

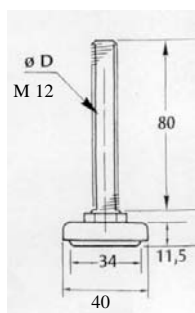

ROULETTES



Roues à bandage polyuréthane sur demande

Roulettes chape INOX - Roues nylon blanc

Ø Roue	Chape fixe		Pivotante		Pivotante frein		Oeil		Œil frein	
	Réf.		Réf.		Réf.		Réf.		Réf.	
80	950146		950140		952279		952286		953813	
100	950147		950141		951361		952287		953587	
125	950148		950142		951489		952288		953714	
160	950150		950144		952277					
200	950151		950145		952278					

Roulettes chape ZINGUEE - Roues nylon blanc

Ø Roue	Chape fixe		Pivotante		Pivotante frein		Oeil		Œil frein	
	Réf.		Réf.		Réf.		Réf.		Réf.	
80	53540		953328		900039		953862		953865	
100	53516		953622		900346		51838		954278	
125	901894		953746		951928		955136			
160	53534		51873		901896					
200	53537		51876		900250					

Roues nylon



Ø Roue	Réf.
80	2108
100	27337
125	955921
160	952064
200	950810

AUTRES MODELES
SUR DEMANDE

Roues haute température



Ø Roue	Réf.
80	950100
100	954904
150	950113
200	950103

existe en blanc

Galet transpalette bandage polyuréthane



Ø Roue	Réf.
82 x 70	950318
82 x 100	950327

Pour axe Ø 20 mm

ROBINETTERIE

TEMPOSTOP 1/2"

Robinet temporisé ~ 25 sec.

	Réf.
Modèle droit pour arrivée en ligne	VR-87215
Modèle équerre pour arrivée murale	VR-77215



MIXFOOT

Mitigeur non temporisé, à commande au pied ou au genou selon montage

	Réf.
Montage 90°, écrous 1/2" Ø 14	VR-739002
Montage droit, écrous 1/2" Ø 14	VR-739000

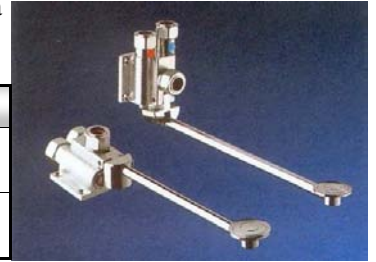

TEMPOGENOU

Robinet temporisé ~ 7 sec. à commande fémorale

	Réf.
Modèle équerre, L 430 pour arrivée murale	VR-734000
Modèle droit, L 420 pour arrivée en ligne	VR-735000

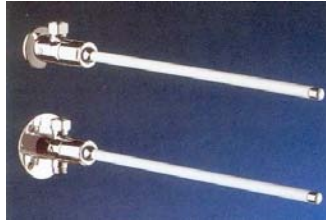

BINECO mono pédale

Robinet mono pédale temporisé ~ 9 sec.

	Réf.
	VR-201000

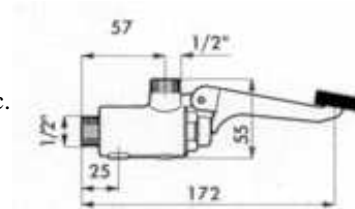

RACCORD FLEXIBLE

Gaine inox tressée, FF 1/2", température max 100°C, pression max 10 bar.

	Réf.
Long. 300	VR-811315
Long. 500	VR-811515



BINOPTIC

Robinet à détection infrarouge. Boîtier électronique IP65 et détecteur anti-chocs.

	Réf.
Alim. secteur	378015
Alim. Piles Lithium	478015
Avec programme de rinçage périodique anti-légionnelle.	378015RP



TEMPOMATIC MURAL à piles intégrées



	Réf.
Fixation murale M 1/2"	VR-443006
Sur panneau de 1 à 10 mm	VR-443016

Robinet à détection infrarouge. Electrovanne et électronique intégrées dans le corps du robinet.

BINOPTIC MURAL

Robinet à détection infrarouge. Boîtier électronique IP65 et détecteur anti-chocs.



	Réf.
Pour cloison < 130 mm, bec L. 135/180	VR-379D13

Alim secteur 230V-12V intégrée

TEMPOMATIC pour panneau



	Réf.
Sur secteur	VR-447922
Piles Lithium	VR-447926

Robinet à détection infrarouge pour fixation sur panneau. Bec chromé L.120mm, électrovanne M 1/2" avec filtre. Boîtier électronique indépendant IP65, raccordement flexible inox tressé L.50 cm

ROBINETTERIE

MITIGEUR THERMOSTATIQUE PREMIX



Modèle	Taille M	Débit l/min	Réf.
PREMIX 55	3/4"	55	VR-730002
PREMIX 90	1"	90	VR-730003
PREMIX 140	1" 1/4	140	VR-730004
PREMIX 190	1" 1/2	196	VR-730005

Confort : distribution d'eau mitigée à température constante, quelles que soient les variations de pression, débit et température des installations en fonctionnement.
Solution anti-légionellose : maintien de température > à 50°C en tous points du réseau.
Garantie 10 ans - fiabilité et longévité inégalée.

REGULATEUR THERMOSTATIQUE

PREMIX COMPACT

Thermostat d'eau chaude sanitaire, pour distribution d'eau mitigée pour montage sous lavabo.
Sécurité anti-brûlure.
Clapets anti-retour incorporés.

	Réf.
M 1/2" (1 ou 2 robinets)	VR-733015
M 3/4" (1 à 5 robinets)	VR-733020



DISTRISAVON mural

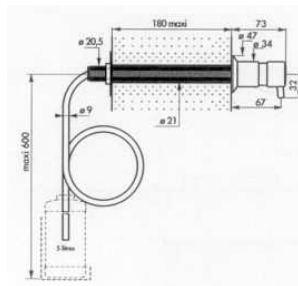

Réf.
VR-729150



DISTRISAVON sur table

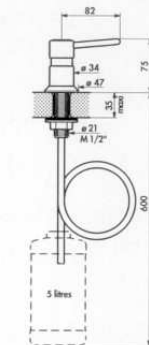

Réf.
VR-729108

Distributeur de savon liquide.
Corps et poussoir en laiton chromé.
Tube rilsan 1,20 m pour réservoir éloigné (non fourni).

POUSOIR MURAL AU PIED « SANIMATIC »

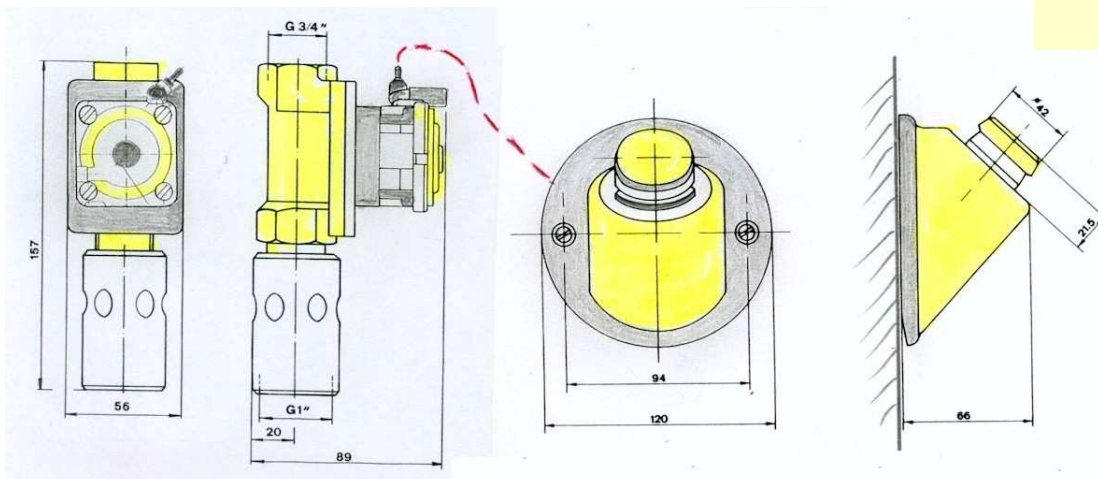

Commande pneumatique sans énergie auxiliaire
Tempo réglable de 1 à 20 secondes

**LA FIABILITE
A TOUTE EPREUVE**

DIVERS

Caillebotis polyester gris renforcé fibre de verre
bords incurvés, section 30 x 7, maille 31 x 31
Plaques de 1226 x 3664 mm
Découpe sur demande



Caillebotis inox pressé
(fabrication sur demande)

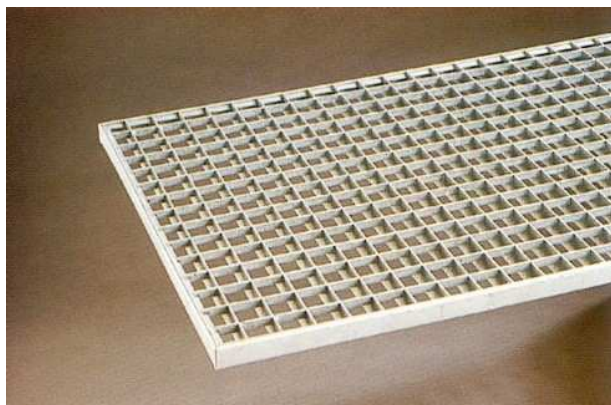

Couvre marche polyester antidérapant

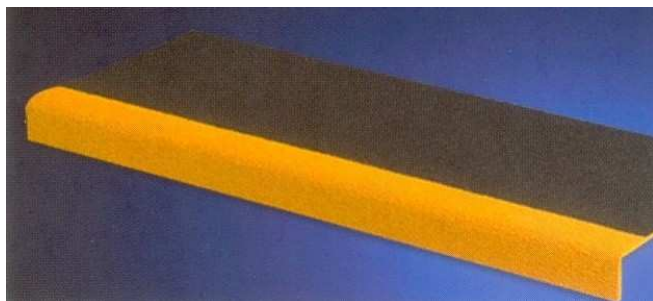

Marche inox

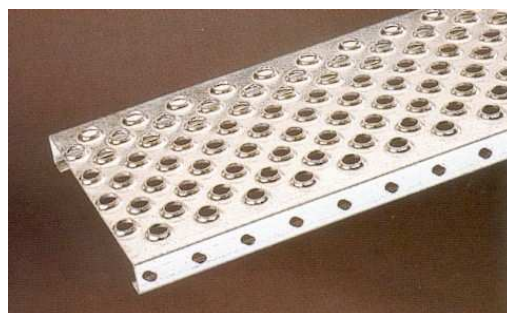

Plaques antidérapantes
sur demande



Plaques Polyéthylène

Dimension standard : 1220 x 3050 x ép 20 mm
ou 1020 x 2050 x ép 20 mm

Coupe à la demande avec bords rabotés et angles chanfreinés

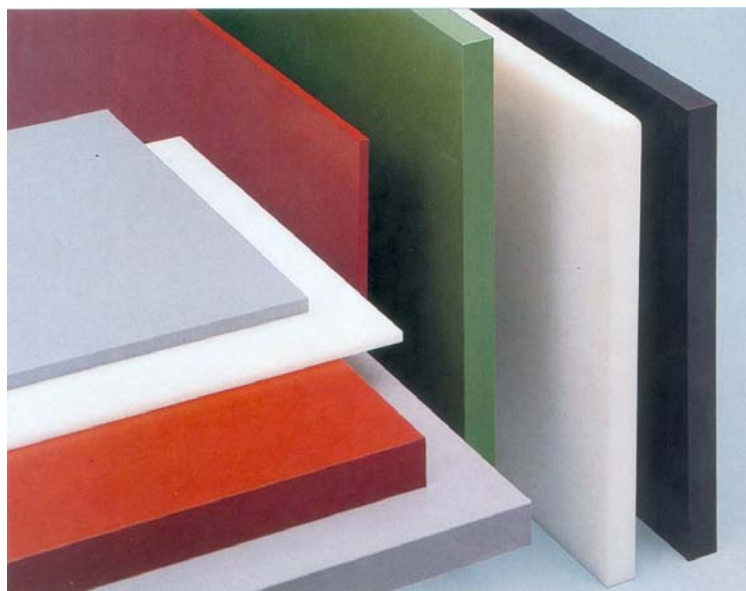

Egalement sur demande :
Tôles perforées
Grillage fil inox